

令和 5 年小田原市議会 12 月定例会 建設経済常任委員会資料

資 料 名	所 管 課	頁
緊急経済対策信用保証料補助金及び特別利子補給金等について	産 業 政 策 課	1
市道 0046 舗装修繕工事（栢山地内）について	道 水 路 整 備 課	3
準用河川舟子川維持修繕工事（小船地内）について		4
準用河川塔台川維持修繕工事（中村原地内）について		5
準用河川剣沢川維持修繕工事（田島地内）について		6
準用河川小八幡川維持修繕工事（酒匂七丁目ほか地内）について		7
小田原こどもの森公園わんぱくらんどの木登りネットのネット交換工事について	みどり公園課	8
令和 5 年度公共下水道整備第 14 工区工事(前川地内)	下 水 道 整 備 課	10
令和 5 年度公共下水道整備第 15 工区工事（高田地内）		11
令和 5 年度公共下水道雨水渠改良第 4 工区工事(久野地内)		12

令和 5 年 12 月 5 日

緊急経済対策信用保証料補助金及び特別利子補給金等 について

1 目的

新型コロナウイルス感染症により経済活動に影響を受けた中小企業者に対して行ってきた信用保証料補助金及び特別利子補給金について、予算に不足が生じることから、所要額を増額する。

また、市内の金融機関に原資を預託し、市内の中小企業者に低利で融資するための中小企業小口資金融資預託金についても、不足が生じている金融機関への追加預託のため、所要額を増額する。

2 事業概要

(1) 緊急経済対策信用保証料補助金及び特別利子補給金

ア 緊急経済対策信用保証料補助金 . . . ①

小田原市中小企業小口資金の融資を受けた者に対し、上限 50 万円の信用保証料補助を行う。

イ 緊急経済対策特別利子補給金 . . . ②

小田原市中小企業小口資金の融資を受けた者に対し、年間上限 50 万円、最大 3 年間の利子補給を行う。

(2) 中小企業小口資金融資預託金 . . . ③

市内中小企業者に融資を行うため、年度当初にその原資の一部を市内 9 行に預託し、市融資制度を運用する。

3 予算額

127,151 千円

負担金補助及び交付金 116,151 千円

①緊急経済対策信用保証料補助金 52,592 千円

②緊急経済対策特別利子補給金 63,559 千円

貸付金 11,000 千円

③中小企業小口資金融資預託金

4 財 源

11,000 千円 中小企業小口資金貸付金元金収入

市道 0046 舗装修繕工事（栢山地内）について

1 目的

当該路線については、経年劣化による舗装の損傷が著しく、車両や歩行者の通行に支障をきたしているため、舗装修繕を実施する。

2 工事概要

舗装修繕 延長 280m 幅員 4.5m 面積 1,260 m²

3 位置図



準用河川舟子川維持修繕工事（小船地内）について

1 目的

治水対策として、河川の通水断面を確保するため、河床整理を実施する。

2 工事概要

河床整理工 延長 200m 土量 180 m³

3 位置図



準用河川塔台川維持修繕工事（中村原地内）について

1 目的

治水対策として、河川の通水断面を確保するため、河床整理を実施する。

2 工事概要

河床整理工 延長 80m 土量 180 m³

3 位置図

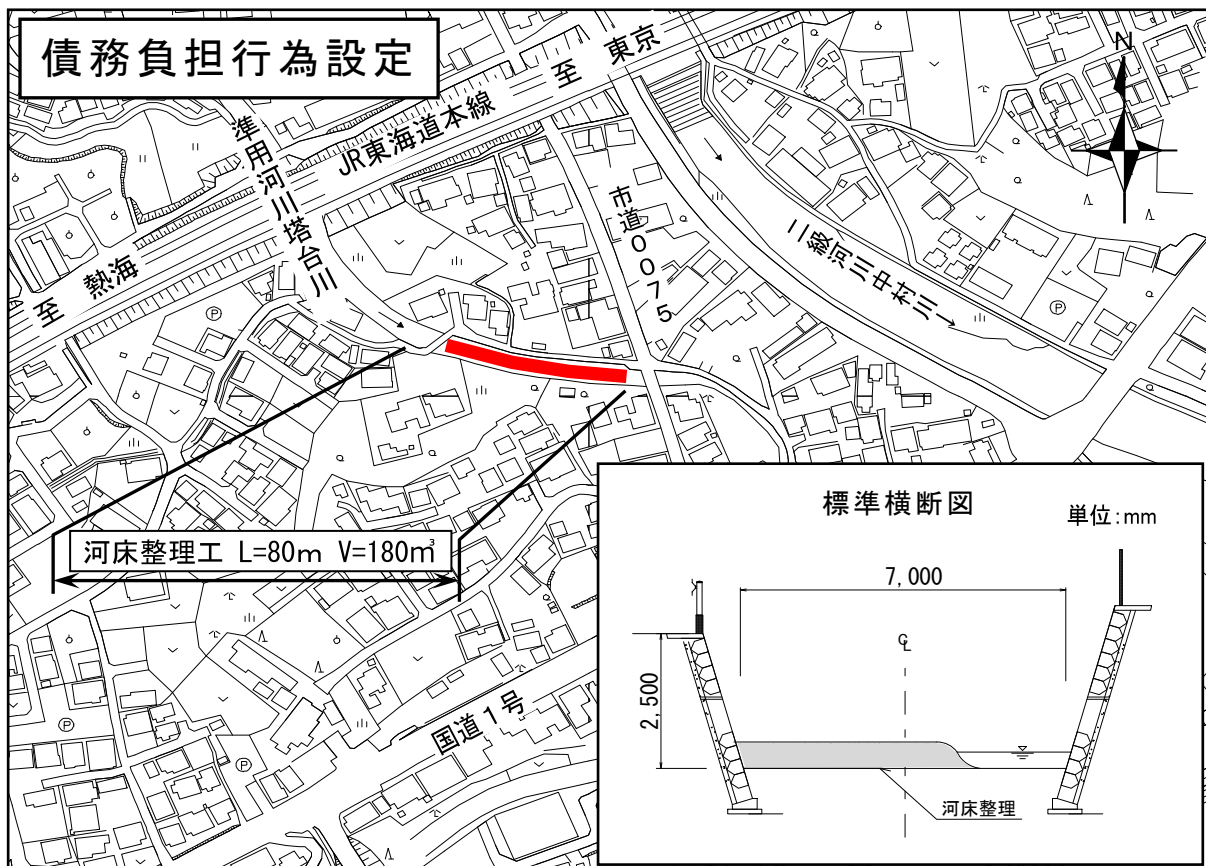

準用河川剣沢川維持修繕工事（田島地内）について

1 目的

治水対策として、河川の通水断面を確保するため、河床整理を実施する。

2 工事概要

河床整理工 延長 140m 土量 140 m³

3 位置図

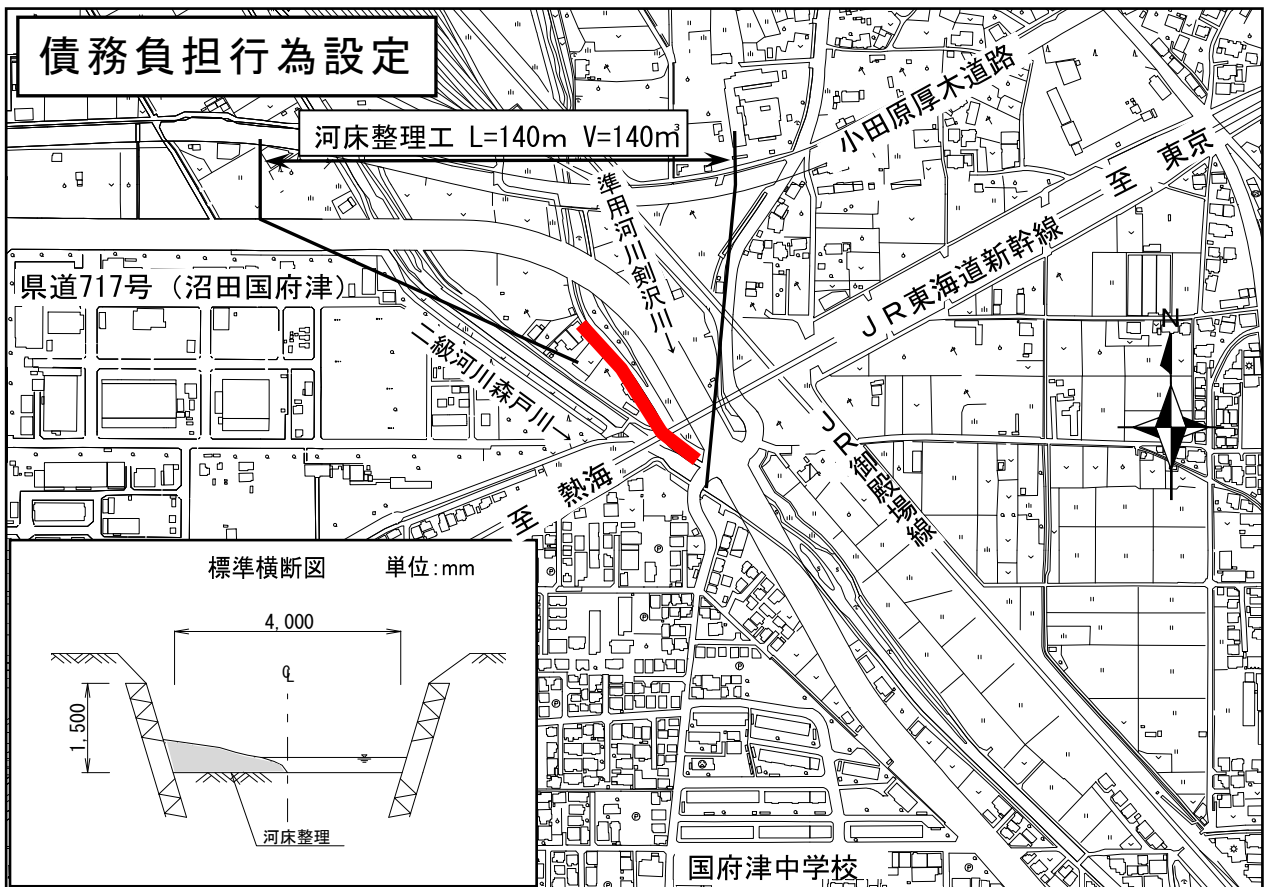

準用河川小八幡川維持修繕工事（酒匂七丁目ほか地内）について

1 目的

治水対策として、河川の通水断面を確保するため、樹木伐採を実施する。

2 工事概要

伐採工 延長 220m

3 位置図

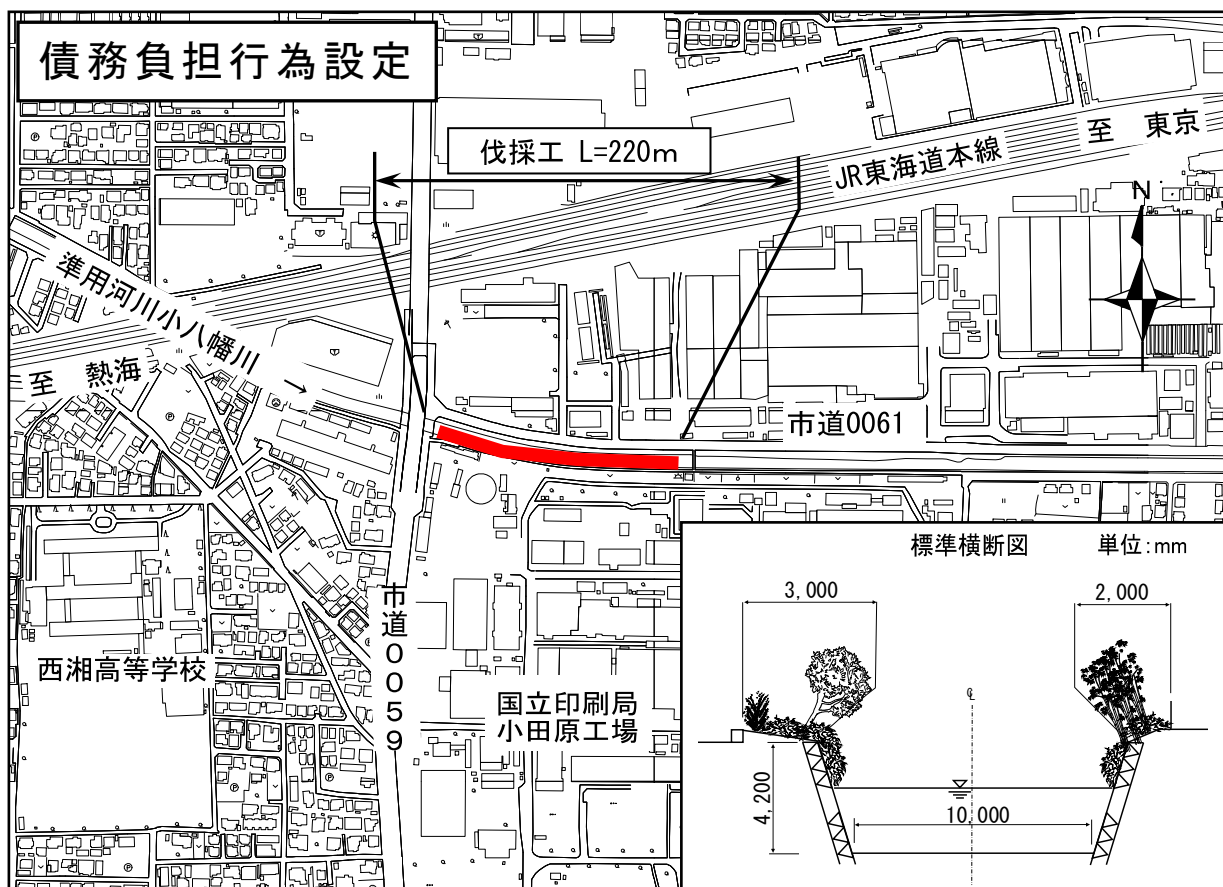

小田原こどもの森公園わんぱくらんどの木登りネット のネット交換工事について

1 目的

平成 21 年度（2009 年度）に設置した木登りネットについては、定期点検においてネット部分の摩耗が指摘され、老朽化が著しいことから、利用者の安全確保のため、ネット交換を行うものである。

2 工事概要

ネット交換 1 式

3 スケジュール

令和 6 年	2 月中旬～	ネット張り替え
	3 月上旬	使用開始

4 位置図

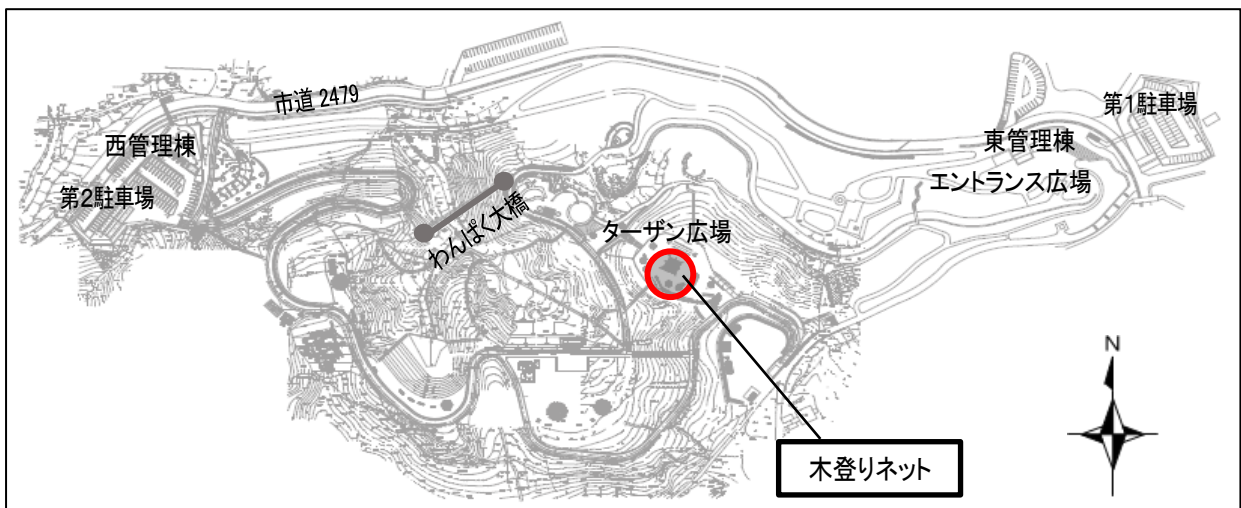

5 木登りネット写真



令和5年度公共下水道整備第14工区工事 (前川地内)

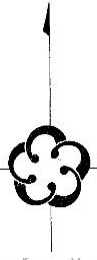

<凡例>

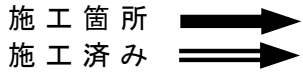

債務負担行為設定

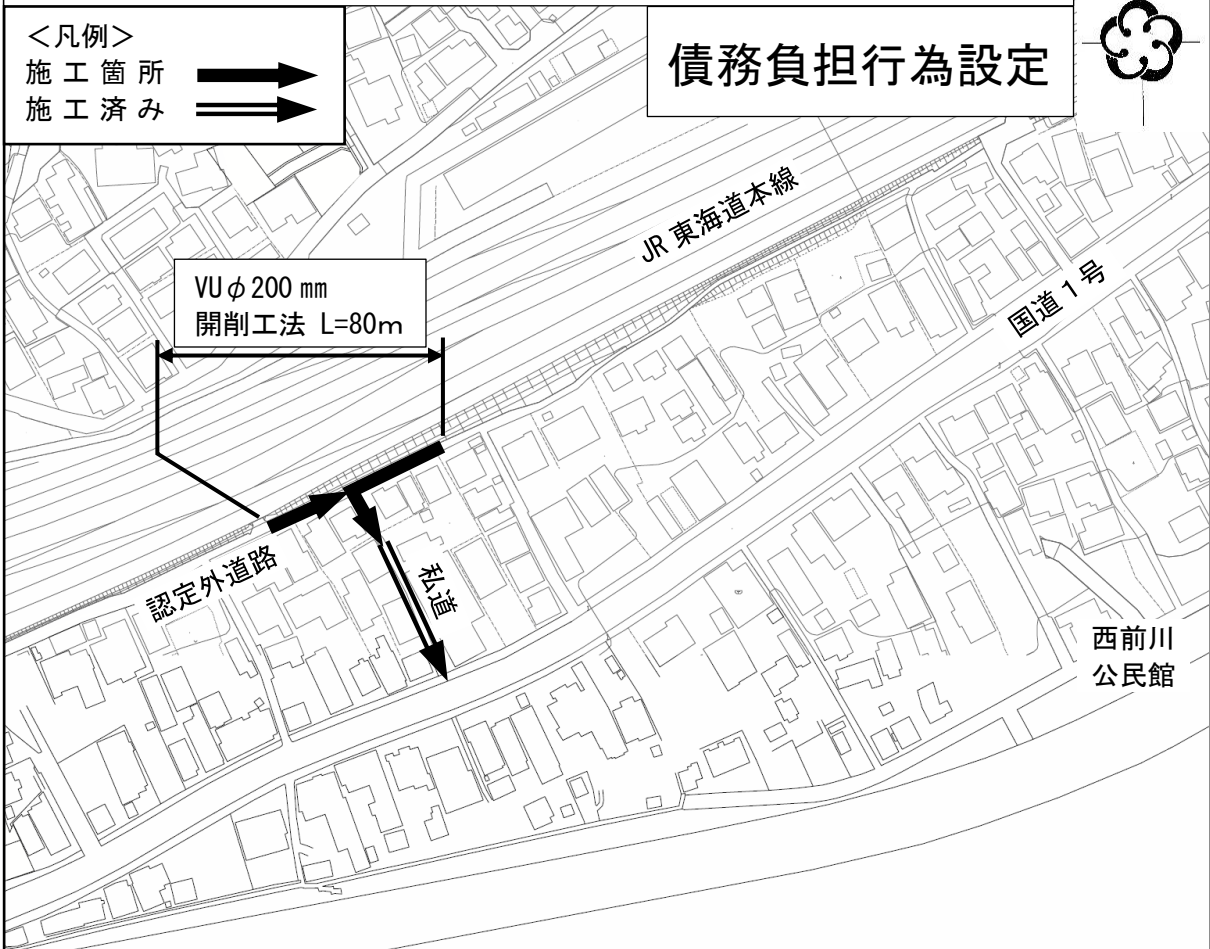

標準横断面

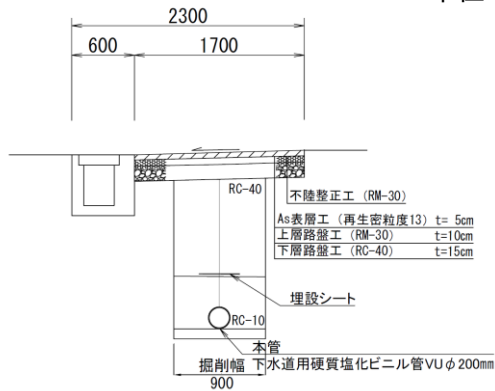

単位: mm



令和5年度公共下水道整備第15工区工事 (高田地内)



<凡例>

施工箇所 
 施工済み 

債務負担行為設定

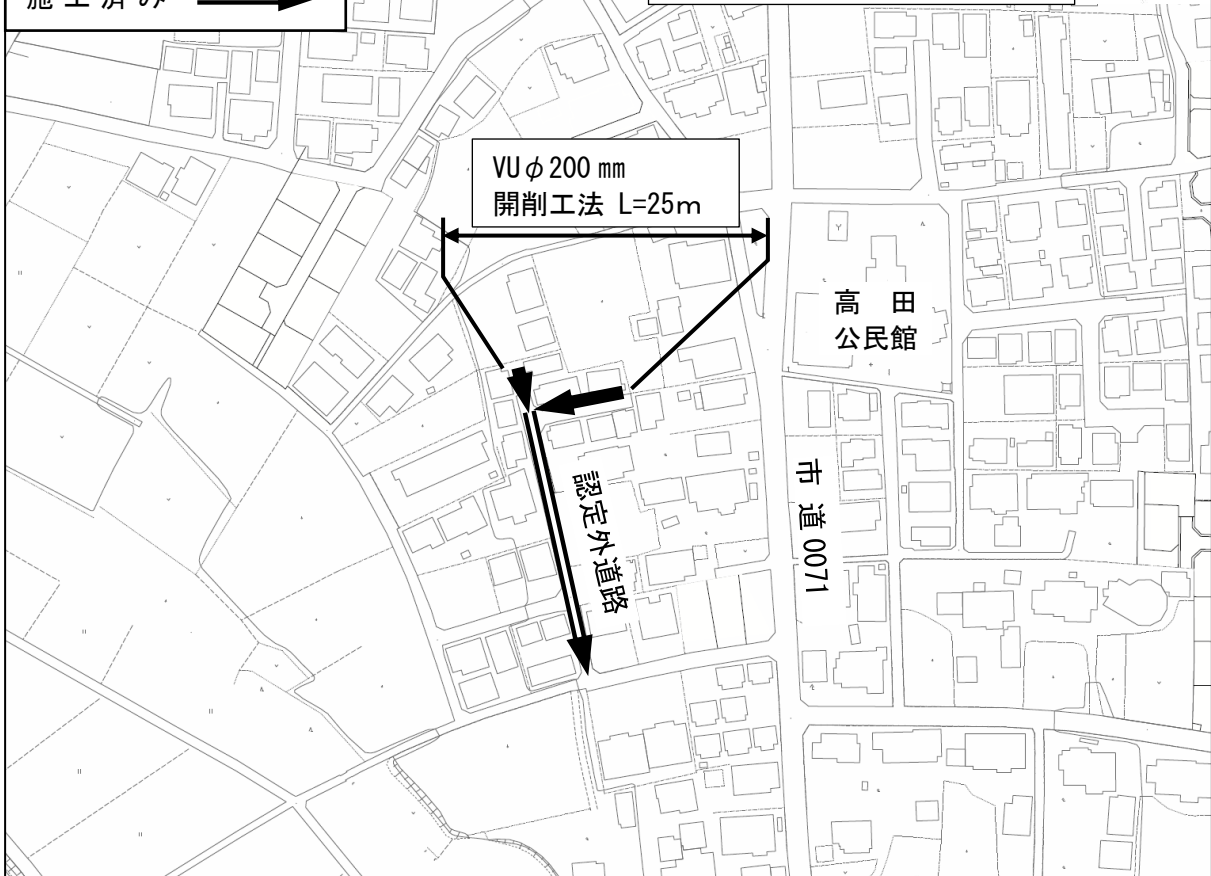

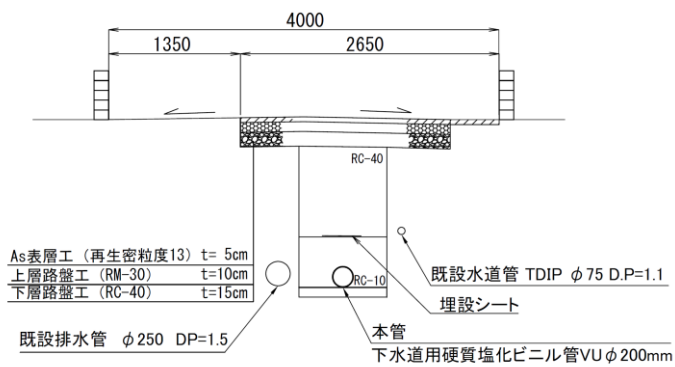

標準横断面図

単位: mm

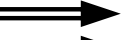

令和5年度公共下水道雨水渠改良第4工区工事 (久野地内)

<凡例>

- 施工箇所 
- 施工済み 
- 将来施工 

債務負担行為設定



標準横断面

単位:mm

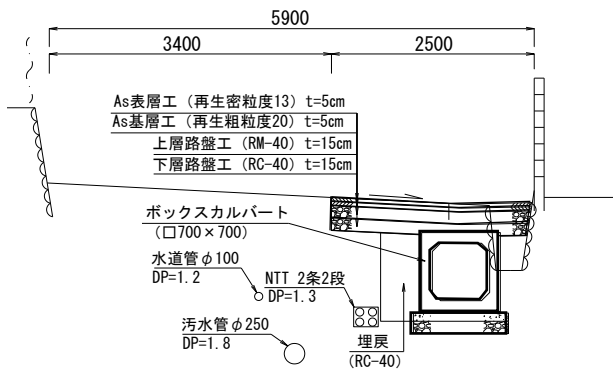

星山橋